

AVENTOS – felnyíló vasalatrendszer

▶ AVENTOS HK – felnyíló vasalat

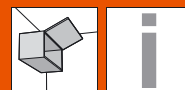

Elragadó mozgási komfort átélése



AVENTOS HK esetén az egyrészes előlap felnyílik melyet optimális olyan csökkentett magasságú korpuszoknál használni, mint a magas szekrény, a hűtő feletti vagy a felsőszekrény. A fejlesztés során a párkánylécet is figyelembe vettük.

- lágyan és halkan záródik, a BLUMOTION-nek köszönhetően
- könnyen nyitható
- minden nyitási helyzetben megállítható
- jó hozzáférést kínál a szekrény belsejéhez
- párkányléccel ellátott felsőszekrényekhez alkalmazható
- kis program, nagy felhasználási terjedelelem
- egyszerű szerelés és állítás
- stabil, széles előlapoknál is
- hosszú élettartam
- nincsenek előreálló elemek

Nyitás és zárás – könnyen és komfortosan



AVENTOS HK vasalattal a felnyíló ajtók különösebb erőfelfejtés nélkül könnyed mozgatással nyithatók és zárhatóak. A fokozatmentes megállásnak köszönhetően az előlap minden kívánt helyzetben állva marad

A beépített BLUMOTION a nehéz és könnyű bútoraajtókat is egyaránt lágyan és halkan zárja

További előnyök, amik Önt és vevőjét egyaránt meggyőzik



Hosszú élettartam

Az erőhordozó fő alkatrésze a masszív rugós egység. Az eredmény: hosszú élettartam



Nincsenek kiálló alkatrészek

A kiszállítás zárt emelőkarokkal történik – ez előny a bútorgyártásban és a konyhaszerelésnél



Párkánylécek és díslécek

AVENTOS HK fejlesztése során a párkányléccel vagy dísléccel ellátott korpuszokat is figyelembe vettük. Ezáltal további lehetőség nyílik a konyhatervezés során

AVENTOS – felnyíló vasalatrendszer



▶ AVENTOS HK – felnyíló vasalat

▶▶ Áttekintés



▶ AVENTOS HK – felnyíló vasalat



Fotó

Fa előlapok és széles alukeretek	70
Keskeny alukeretek	70



▶ Tartozékok



Csavarok	74	Nyitásszöghatároló	75
Központosított fúró	74		
Ajtóütköző	74		
Csavarhúzó	75		
Csillagfejű bit	75		

Fotó



▶▶ Felszerelés, leszerelés és beállítás



Fotó

Biztonsági figyelmeztetés	72
Szerelés	72
Leszerelés	73
Állítás	72



Jelzések



Termék külön kérésre



Általános információk



Tartozékok



AVENTOS HK – felnyíló vasalat



Fa előlap



Széles alukeret



Keskeny alukeret



Tervezés



Felszerelés, leszerelés és beállítás

AVENTOS – felnyíló vasalatrendszer



- ▶ AVENTOS HK – felnyíló vasalat
- ▶▶ Fa előlapok, széles és keskeny alukeretek

Termék



Leírás

- jól alkalmazható olyan csökkentett magasságú korpuzoknál, mint a magas szekrény, a hűtő feletti vagy a felsőszekrény
- korpuzmagasság 205 - 600 mm
- korpuzszélesség 1800 mm-ig
- lágyan és halkán záródik, a BLUMOTION-nek köszönhetően
- csökkentett mozgat. nyitásnál és zárásnál
- kiegyensúlyozott mozgási komfort fokozatmentes megállítással
- egyszerű, szerszám nélküli szerelés
- mindkét előlap 3-dimenzióban állítható
- az erőhordozó egyszerűen és fokozatmentesen állítható
- nem szükséges kivetőpánt

Teljesítményfaktor

Teljesítményfaktor LF =	
Korpuzmagasság KH (mm) x előlap súlya, beleértve a kétszeres fogantyúsúlyt is (kg)	
Teljesítményfaktor LF	Erőhordozó
480 - 9000	1 x készlet
<p>Átfedési tartományok esetén az erősebb erőhordozó alkalmazását javasoljuk!</p>	

Rendelési információk

1	Erőhordozó készlet		
	Teljesítményfaktor LF	Nyitásszög	Cikkszám
	480 - 1500	107°	20K2300
	750 - 2500	107°	20K2500
	1500 - 4900	107°	20K2700
	3200 - 9000	100°	20K2900
Tartalmaz:			
1a	Szimmetrikus erőhordozó		2 x
1c	Nagy takarósapka bal/jobb		2 x
1d	Kis takarósapka		2 x
	Facsarok Ø 4 x 35 mm		10 x

Figyelmeztetés

Maximális előlapsúly 18 kg két erőhordozó esetén!

A teljesítményfaktor és az előlap súlya egy harmadik erőhordozó beépítésével 50 %-kal növelhető.

Szélesebb korpuzok esetén egy harmadik erőhordozó alkalmazását javasoljuk.

Ennek oka az előlap nyitott állapotban való behajlása.

3	Előlapprógzító készlet		
	Acél	Nikkelezett	
	Fa előlapok és széles alukeretek*		20S4200
	Keskeny alukeretek		20S4200A

* Szélesebb alukeretekhez használjon lemezcsavart

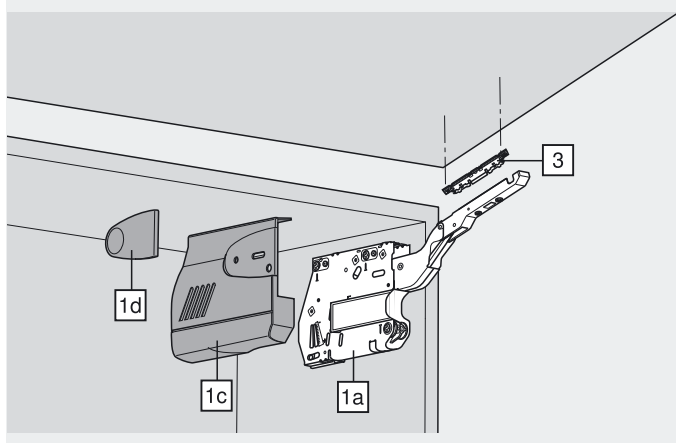

Tartozékok

10	Nyitásszöghatároló		
	Műanyag	RAL 7037 szürke	Cikkszám
	100°		20K7041
	75°		20K7011

Oldalmutatók

Áttekintés – AVENTOS	35
Tartozékok	74
Biztonsági figyelmeztetés	72
Szerelés és beállítás	72
Felhasználási segédesszközök	556
Tájékoztató értékek előlapsúlyokhoz	664

AVENTOS – felnyíló vasalatrendszer

▶ AVENTOS HK – felnyíló vasalat

▶▶ Fa előlapok, széles és keskeny alukeretek

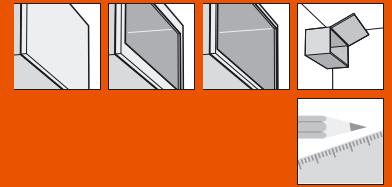

Tervezés

Illesztőcsapok pozíciója

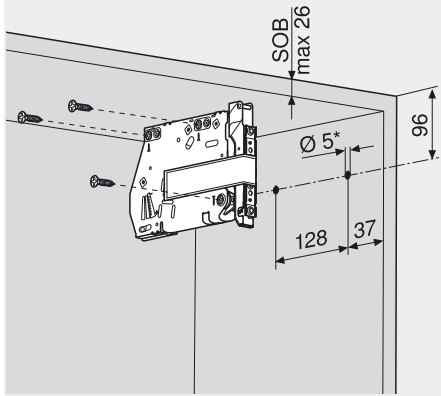

SOB Vastagabb felső lapok
* Fúrásmélység 5 mm

Rögzítőcsavarok pozíciója

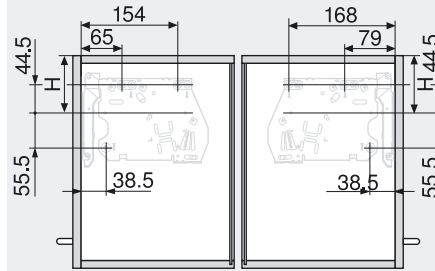

3 x facsavar Ø 4 x 35 mm

Helyszükséglet

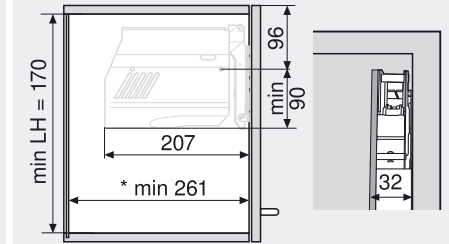

* Min. 261 mm látható szekrényfüggesztővel

Előlapmegmunkálás

Fa előlapok és széles alukeretek

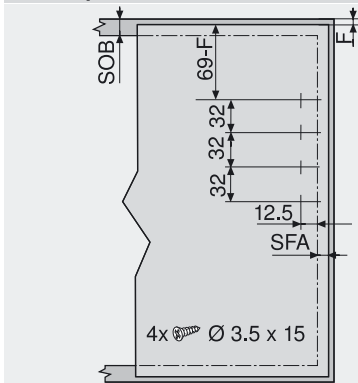

SOB Vastagabb felső lapok
F Fuga
SFA Oldalsó előlapráütés

Előlapmegmunkálás

Keskeny alukeretek

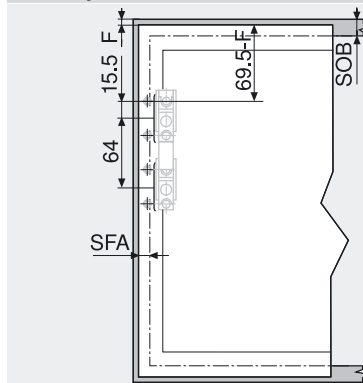

Tervezés

Keskeny alukeretek

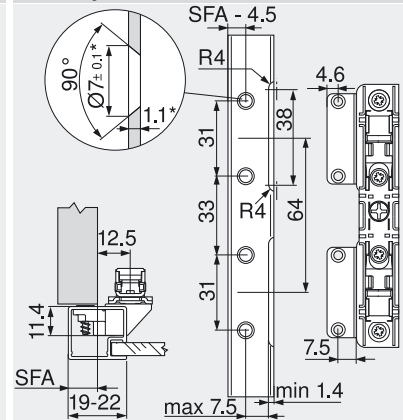

* Anyagvastagságok változtatásánál a megmunkálási méretekre ügyelni kell
19 mm-es keretszélességnél 11 - 18 mm oldalsó előlapráütés lehetséges

Párkányléc és dísléc helyigénye

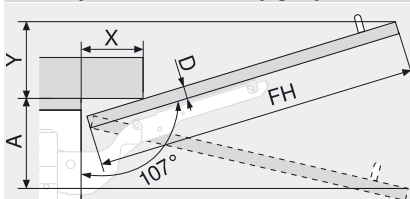

D (mm)	16	19	22	26	28
X (mm)	70	59	49	35	26
Nyitásszöghatároló	Helyszükséglet (mm)				
Magassági állítás nélküli	Y = FH x 0.29 - 15 + D				
100°	Y = FH x 0.17 - 15 + D				
75°	A = FH x 0.26 + 15 - D				

Legkisebb szükséges fuga

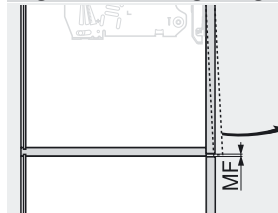

MF Minimális fuga nyitásnál (2 mm)

AVENTOS – felnyíló vasalatrendszer

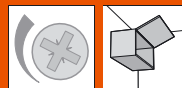

- ▶ AVENTOS HK – felnyíló vasalat
- ▶▶ Felszerelés, leszerelés és beállítás

Erőhordozó

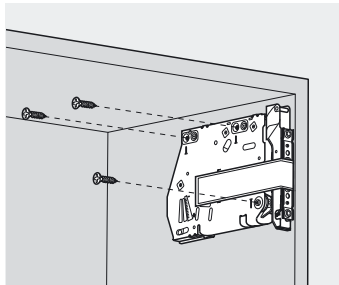

Szerelés

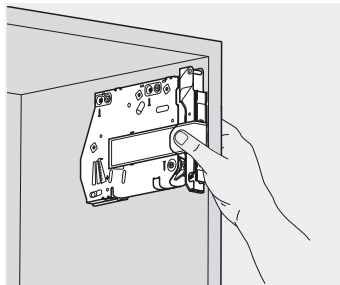

Távolítsa el a biztonsági címkét

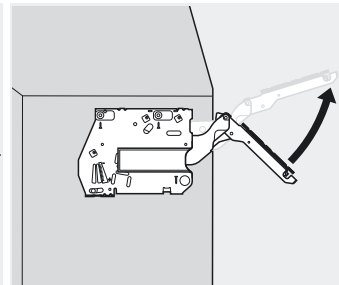
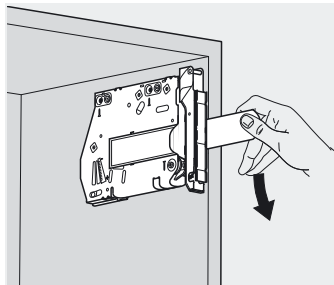

Az emelőkart óvatosan nyissa

Előlap



FIGYELMEZTETÉS

Sérülésveszély a felugró emelőkar által!

Az Észak-Amerikában felhasznált egységekhez különleges biztonsági utasításokat kell végrehajtani



Az emelőkart **ne** nyomja lefelé

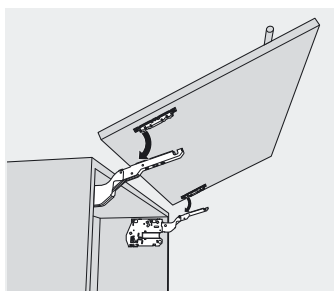

Szerelés

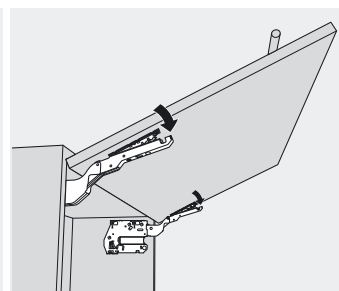

Erőhordozó

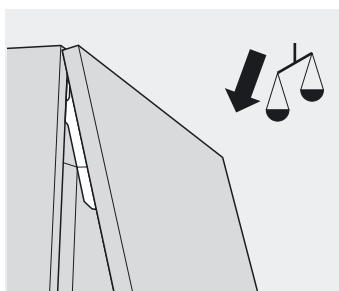

Beállítás

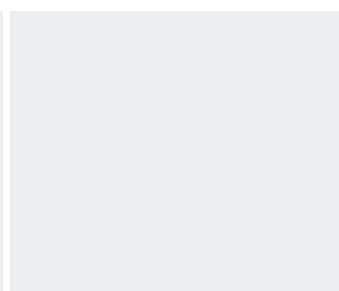
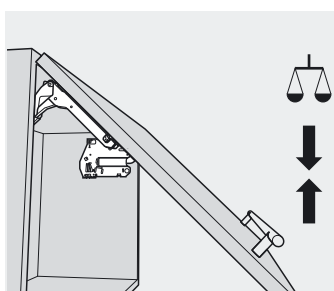
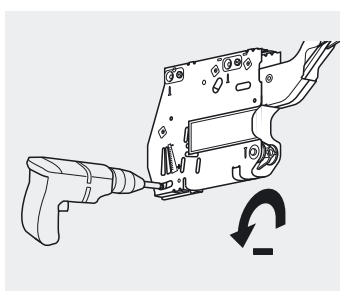
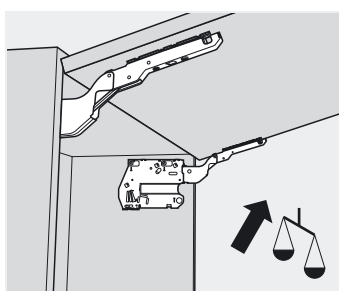
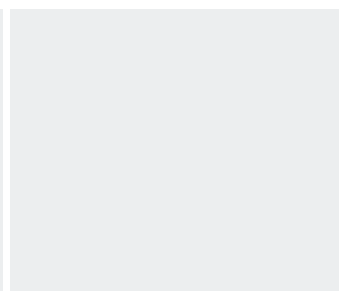
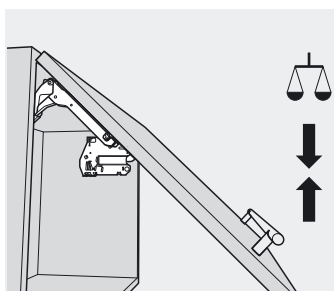
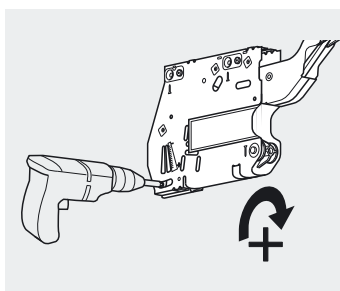

AVENTOS – felnyíló vasalatrendszer

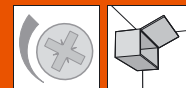

- ▶ AVENTOS HK – felnyíló vasalat
- ▶▶ Felszerelés, leszerelés és beállítás

Előlap

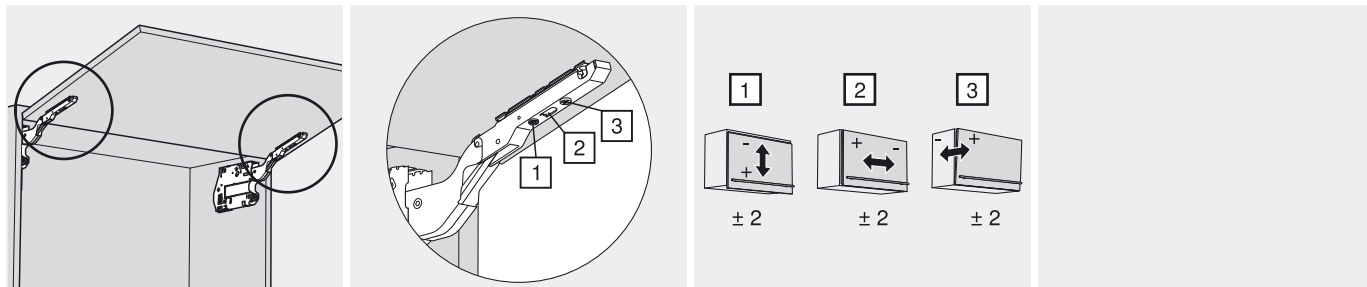

Beállítás

Takarósapkák

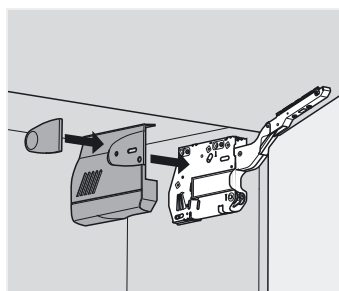

Szerelés

Leszerelés

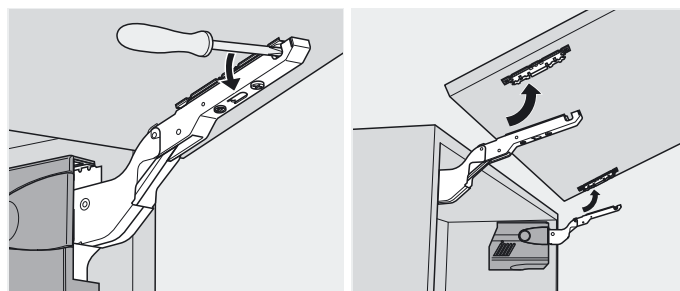

FIGYELMEZTETÉS

Sérülésveszély a felugró emelőkar által!



Az emelőkart **ne** nyomja lefelé

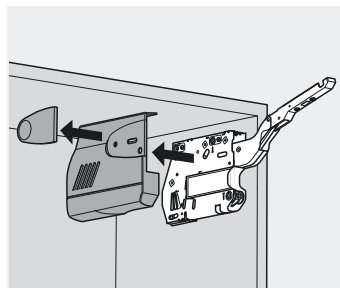

Az Észak-Amerikában felhasznált egységekhez különleges biztonsági utasításokat kell végrehajtani

Nyitásszöghatároló – 20K70x1

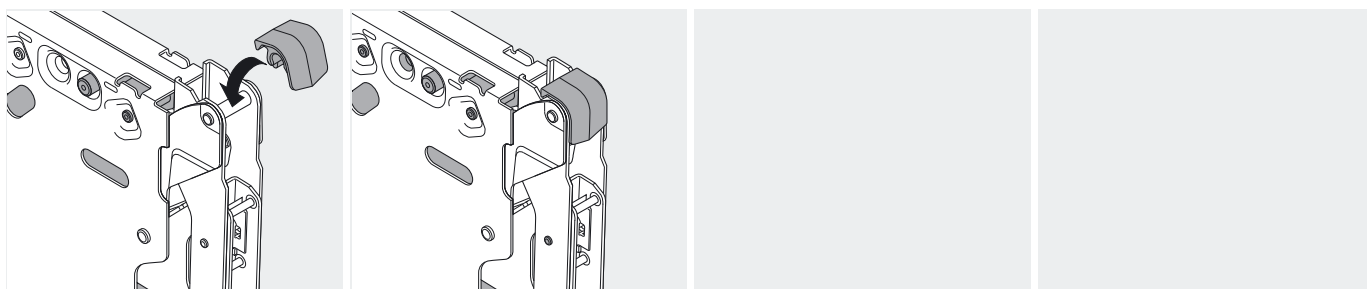

Szerelés