



### Nyitáskomfort fogantyú nélküli ajtókhöz



A fogantyú nélküli bútorok a teljes lakótérben egyre kedveltebbek. TIP-ON megoldással egy mechanikus nyitásrészt kínálunk fogantyú nélküli bútorokhoz. Ezzel vevői a fogantyú nélküli bútorokat fáradtság nélkül nyithatják és kényelmesen zárhatják. TIP-ON a konyhában, vagy bármely más lakótérben is alkalmazható.

TIP-ON-program minden ütköztetési megoldáshoz a megfelelő TIP-ON- egységet kínálja. Ráútdő ajtóknál az alapváltozatot kell alkalmazni, magas szekréyeknél és közézaródó ajtóknál pedig a hosszított változatot. Mindkét megoldás a korpuszoldalba fúrható vagy adapterrel szerelhető.

### Egyszerű nyitás egy könnyed érintéssel



Fogantyú nélküli ajtók TIP-ON vasalattal fáradtság nélkül nyithatók – elég egy könnyed megnyomás



Itt az ajtó a bútorot használó kívánsága szerinti szögben nyílik ki



Ez azt jelenti: a szekrény belseje kényelmesen megtekinthető



A bútorot használó mozgási szabadsága nincs korlátozva

### Magas minőség részleteiben is



A TIP-ON-egység a korpusz első élébe fúrható



A TIP-ON-egység egyenes adapter alkalmazásával a szekrény belsejébe is beszerelhető



A TIP-ON-egység keresztalakú adapter alkalmazásával a szekrény belsejébe is beszerelhető



A tapadólapka képezi a TIP-ON ellendarabját amit az ajtóra kell felragasztani vagy csavarozni

# CLIP top – kivetőpántrendszer



▶ TIP-ON ajtókhöz

▶▶ Áttekintés

## ▶ TIP-ON ajtókhöz

Befűráshoz – standard változat	184
Befűráshoz – hosszított változat	185
Áttekintés – rugó nélküli kivetőpántok	186
Áttekintés – rugó nélküli szögbenálló kivetőpántok	187
Tartozékok – adapterek	188

Fotó

## ▶▶ Felszerelés, leszerelés és beállítás

Szerelés	189
Állítás	189

Fotó

## Jelzések

Termék külön kérésre	Tervezés
Általános információk	Felszerelés, leszerelés és beállítás
Nyitásszög	
TIP-ON ajtókhöz	
Ráütődő	
Ikerráütődő	
Közézaródó	
Pillérmegoldás	
Ráütődő szögbenálló megoldás	
Rögzítés facsavarral	
EXPANDO-rögzítés	

# CLIP top – kivetőpántrendszer



► TIP-ON ajtókhöz

►► TIP-ON 955. – befúráshoz – standard változat

CLIP top

## Termék



## Leírás

- TIP-ON – egyszerű nyitás könnyed érintéssel
- ráütő ajtókhöz (kb. 1300 mm magasságig)
- TIP-ON-kilököút 18 mm
- rugó nélküli Blum kivetőpántokhoz
- befúráshoz vagy adapterlemez kombinációval
- beleértve a ragasztható és csavarozható tapadólapkát

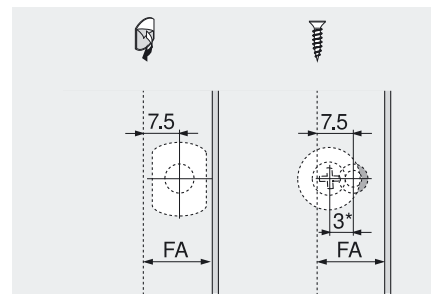

Tisztítás – tiszta, zsírmentes, száraz felületet igényel

FA Előlapprátés \* 3 mm-rel eltolt szerelés

## Befúráshoz

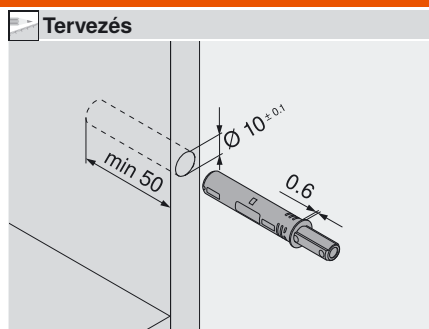
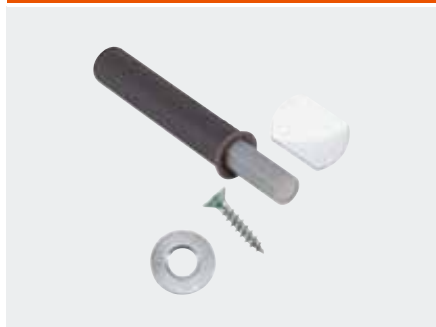

### Előlap hézag

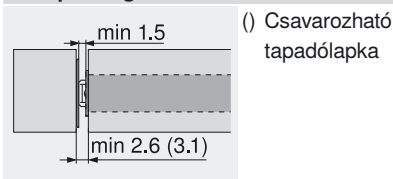

TIP-ON 955.	
Szürke	Cikkszám
Műanyag	955.1004

### Oldalmutatók

Szerelés és beállítás 189

### Feldolgozás

Fúrósablon ajtó TIP-ON-hoz 587

Tapadólapka-pozícionáló sablon 586

PRO-CENTER 624

## Adapterlemezrel



### Előlap hézag

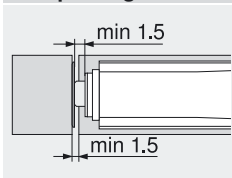

TIP-ON 955.	
Szürke	Cikkszám
Műanyag	955.1004

### Oldalmutatók

Szerelés és beállítás 189

### Adapterlemez

Egyenes adapterlemez 188

Keresztalakú adapterlemez 188

### Feldolgozás

Szerelőtalp jelölő sablon 577

Fúrósablon szerelőtalpakhoz 578

Tapadólapka-pozícionáló sablon 586

PRO-CENTER 624

MINIPRESS PRO 634

MINIPRESS P 642

MINIPRESS M 650

# CLIP top – kivetőpántrendszer



▶ TIP-ON ajtókhöz

▶▶ TIP-ON 955A – befúráshoz – hosszított változat

## Termék



## Leírás

- TIP-ON – egyszerű nyitás könnyed érintéssel
- ráütő ajtókhöz (kb. 1300 mm magasságig)
- TIP-ON-kilökökút 38 mm
- rugó nélküli Blum kivetőpántokhoz
- befúráshoz vagy adapterlemez kombinációval
- beleértve a ragasztható és csavarozható tapadólapkát
- nagyobb ajtókhöz is csak 1 db./ajtó szükséges

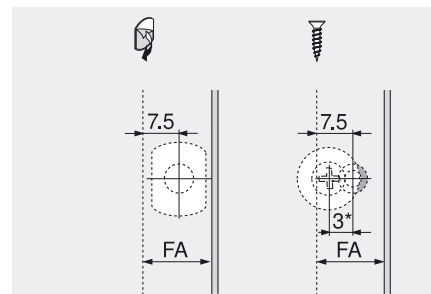

Tisztítás – tiszta, zsírmentes, száraz felületet igényel

FA Előlapraütés \* 3 mm-rel eltolt szerelés

## Befúráshoz

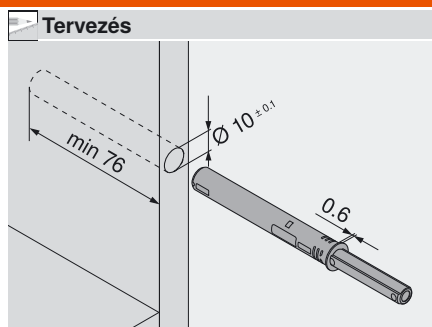

### Oldalmutatók

Szerelés és beállítás 189

### Feldolgozás

Fúrósablón ajtó TIP-ON-hoz 587

Tapadólapka-pozicionáló sablon 586

PRO-CENTER 624

<b>TIP-ON 955A</b>	
Szürke	Cikkszám
Műanyag	955A1004

### Előlap hézag

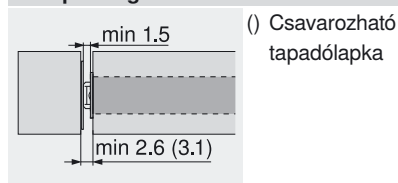

## Adapterlemezzel



### Oldalmutatók

Szerelés és beállítás 189

### Adapterlemez

Egyenes adapterlemez 188

Keresztalakú adapterlemez 188

### Feldolgozás

Szerelőtalp jelölő sablon 577

Fúrósablón szerelőtalpakhoz 578

Tapadólapka-pozicionáló sablon 586

PRO-CENTER 624

MINIPRESS PRO 634

MINIPRESS P 642

MINIPRESS M 650

<b>TIP-ON 955A</b>	
Szürke	Cikkszám
Műanyag	955A1004

### Előlap hézag

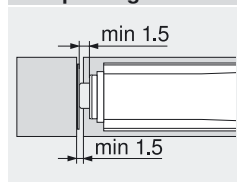

















# CLIP top – kivetőpántrendszer



▶ TIP-ON ajtókhöz

▶▶ Áttekintés – rugó nélküli kivetőpántok

CLIP top



























Kivetőpánt		Edény					
 120°	Standard ajtó	INSERTA	70T5590BTL	70T5690BTL			
		Csavarok	70T5550.TL	70T5650.TL			
		82 Bepréselés					
 120°	Különleges ajtó	INSERTA	72T5590BTL				
		Csavarok	72T5550.TL				
		84 Bepréselés					
 107°	Standard ajtó	INSERTA	74T1590BTL	74T1690BTL	74T1790BTL		
		Csavarok	74T1550.TL	74T1650.TL	74T1750.TL		
		86 Bepréselés					
 100°	Standard ajtó	INSERTA					
		Csavarok	70M2550.TL	70M2650.TL	70M2750.TL		
		88 Bepréselés	70M2580.TL	70M2680.TL	70M2780.TL		
 170°	Standard ajtó	INSERTA	70T6540B	70T6640B			
		Csavarok	70T6550	70T6650			
		90 Bepréselés					
 155°	Beugrás nélküli kivetőpánt	INSERTA	70T7540BTL				
		Csavarok	70T7500BTL				
		92 Bepréselés					
 95°	Profilajtó	INSERTA					
		Csavarok	70T9550.TL	70T9650.TL	70T9750.TL		
		94 Bepréselés					
 95°	Pillérmegoldások	INSERTA					
		Csavarok				78T9550.TL	
		96 Bepréselés					
 95°	Alumínium keretes ajtó	INSERTA					
		Csavarok	70T950A.TL				
		100 Bepréselés					
 120°	Alumínium keretes ajtó	INSERTA					
		Csavarok	72T550A.TL				
		106 Bepréselés					
 125°	CRISTALLO	INSERTA					
		Csavarok	78C450BT				
		110 Bepréselés					

# CLIP top – kivetőpántrendszer



► TIP-ON ajtókhöz

►► Áttekintés – rugó nélküli szögbenálló kivetőpántok

Kivetőpánt		Edény					
 40° 45° 50° 95°	 +45° I – félig ráütődő kivetőpánt	INSERTA					
		Csavarok					
 40° 45° 50° 110°	 +45° II – ráütődő kivetőpánt	INSERTA					
		Csavarok					
 40° 45° 50° 95°	 +45° III – teljesen ráütődő kivetőpánt	INSERTA					
		Csavarok					
 25° 30° 35° 95°	 +30° II – ráütődő kivetőpánt	INSERTA					
		Csavarok					
 25° 30° 35° 95°	 +30° III – teljesen ráütődő kivetőpánt	INSERTA					
		Csavarok					
 15° 20° 25° 95°	 +20° II – ráütődő kivetőpánt	INSERTA					
		Csavarok					
 10° 15° 20° 95°	 +15° III – teljesen ráütődő kivetőpánt	INSERTA					
		Csavarok					
 -5° 5° 95°	 ±5°-os szögbenálló megoldás	INSERTA					
		Csavarok	70T9550.TL	70T9650.TL	70T9750.TL		
 -20° -15° -10° 110°	 -15° III – teljesen ráütődő kivetőpánt	INSERTA					
		Csavarok					
 -35° -30° -25° 110°	 -30° III – teljesen ráütődő kivetőpánt	INSERTA					
		Csavarok					
 -50° -45° -40° 110°	 -45° III – teljesen ráütődő kivetőpánt	INSERTA					
		Csavarok					
		118 Bepréselés					
		120 Bepréselés					
		122 Bepréselés					
		124 Bepréselés					
		126 Bepréselés					
		128 Bepréselés					
		130 Bepréselés					
		132 Bepréselés					
		134 Bepréselés					
		136 Bepréselés					
		138 Bepréselés					

# CLIP top – kivetőpántrendszer

► TIP-ON ajtókhöz

►► Tartozékok – adapterlemez

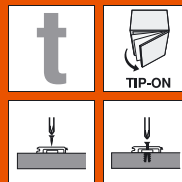

CLIP top

## Egyenes adapterlemez 20/32



- anyaga: műanyag RAL 7036 szürke
- szerelés facsavarral Ø 3.5 mm vagy Ø 4 mm
- gyári beállítás 2 mm ajtórés
- standard- és hosszított változathoz

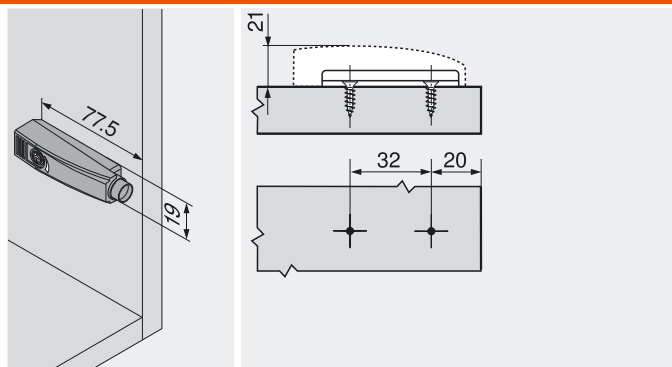

Anyaga	Cikkszám
Műanyag	955.1201

## Keresztalakú adapterlemez 37/32



- anyaga: műanyag RAL 7036 szürke
- szerelés facsavarral Ø 3.5 mm vagy Ø 4 mm
- gyári beállítás 2 mm ajtórés
- standard- és hosszított változathoz

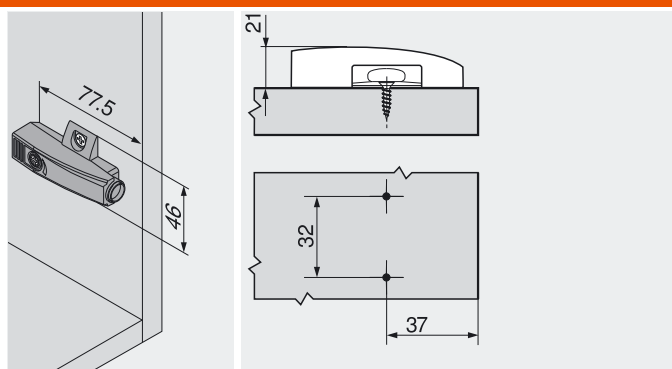

Anyaga	Cikkszám
Műanyag	955.1501

## Keresztalakú adapterlemez 37/32



- anyaga: műanyag RAL 7036 szürke
- előszerelt különleges csavarral és feszítő dübellel szerelhető
- gyári beállítás 2 mm ajtórés
- standard- és hosszított változathoz

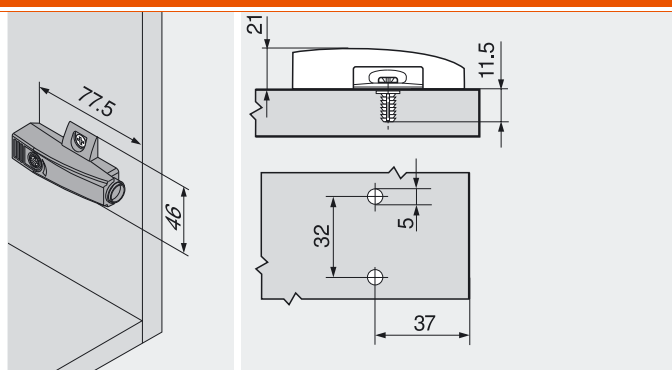

Anyaga	Cikkszám
Műanyag	955.15E1

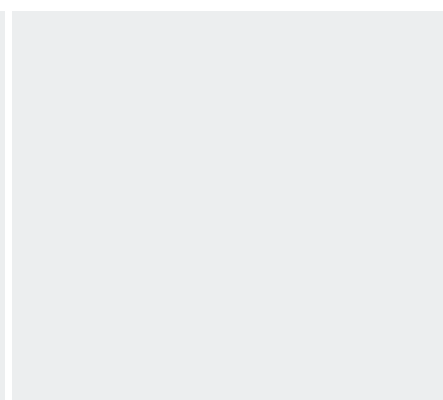
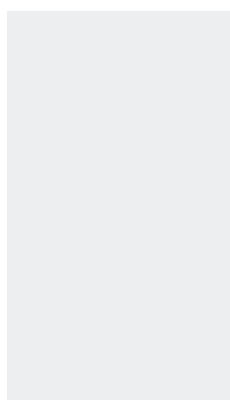
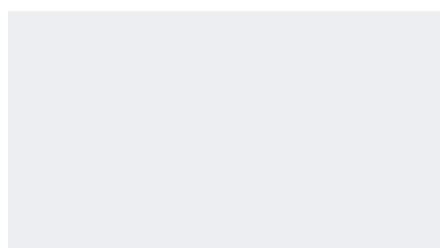

# CLIP top – kivetőpántrendszer



► TIP-ON ajtókhöz

►► Felszerelés, leszerelés és beállítás

CLIP top

## TIP-ON 955x – befúráshoz

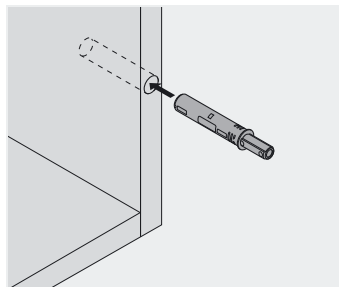

Szerelés

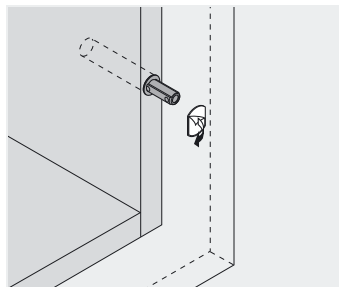

Tisztítás – tiszta, zsírmentes, száraz felületet igényel

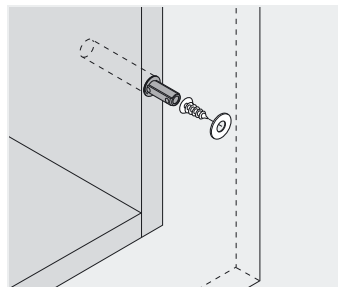

Kemény felületeknél ill. MDF esetén Ø 2.5 mm előfúrás és süllyesztés szükséges

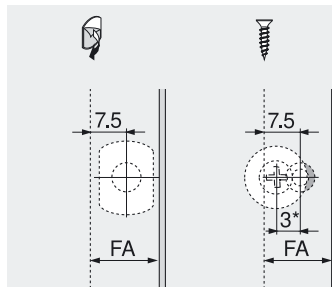

FA Előlapraütés  
\* 3 mm-rel eltolt szerelés

## TIP-ON 955x – egyenes adapterrel

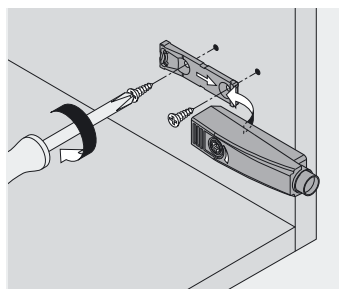

Szerelés

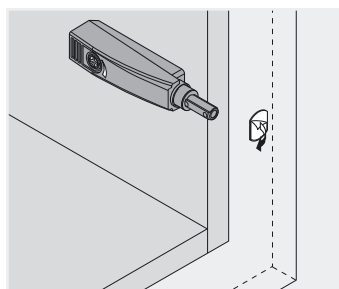

Tisztítás – tiszta, zsírmentes, száraz felületet igényel

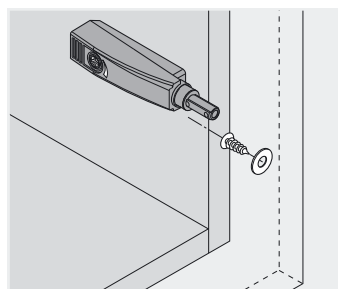

Kemény felületeknél ill. MDF esetén Ø 2.5 mm előfúrás és süllyesztés szükséges

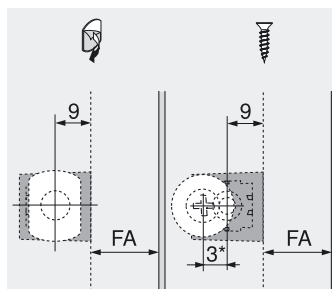

FA Előlapraütés  
\* 3 mm-rel eltolt szerelés

## TIP-ON 955x – keresztalakú adapterrel

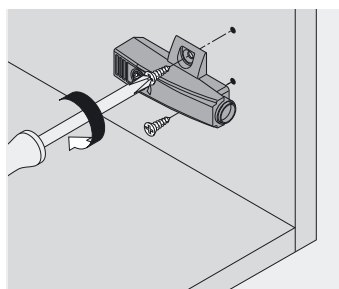

Szerelés

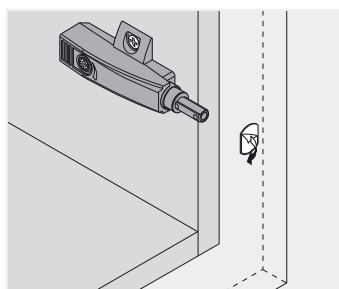

Tisztítás – tiszta, zsírmentes, száraz felületet igényel

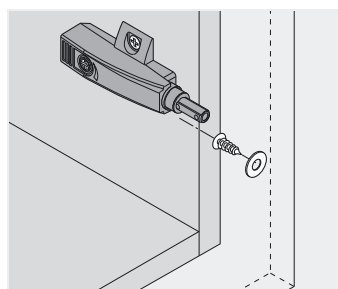

Kemény felületeknél ill. MDF esetén Ø 2.5 mm előfúrás és süllyesztés szükséges

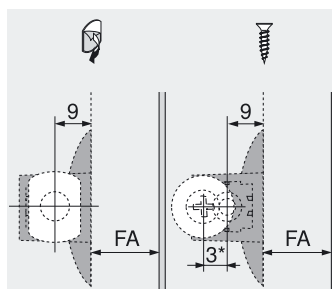

FA Előlapraütés  
\* 3 mm-rel eltolt szerelés

## Állítás

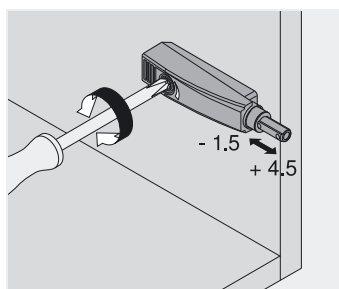

Egyenes adapter

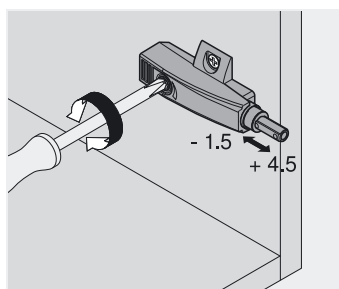

Keresztalakú adapter

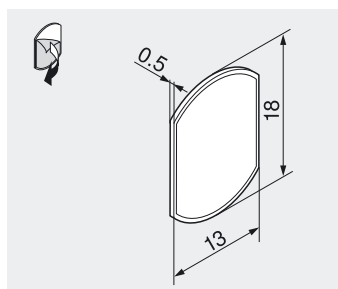

Ragasztható

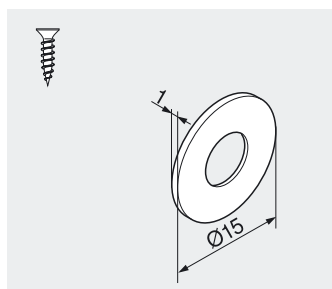

Csavarozásra

## Tapadólapka